

SCHEMAS DOUVERTURE

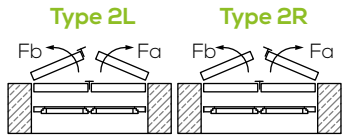

Battue et espagnolette à gauche

Battue et espagnolette à droite

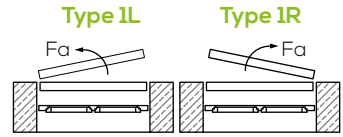
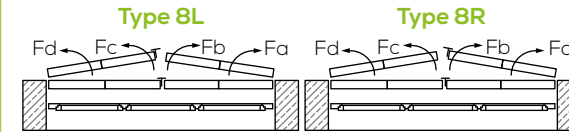
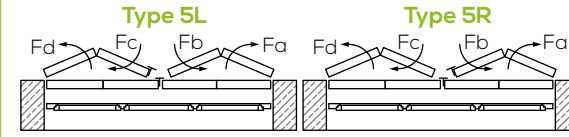
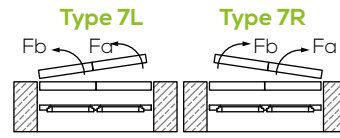
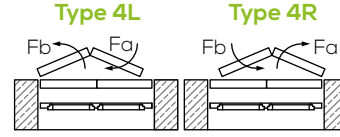
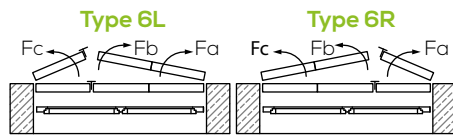
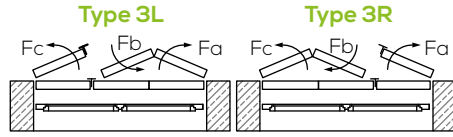

Jeu déduit des cotes tableau : 10mm en largeur, 12mm en hauteur. Battue et espagnolette côté droit en standard

VUE INTÉRIEURE

TYPES DE POSE ET POSITION GONDS

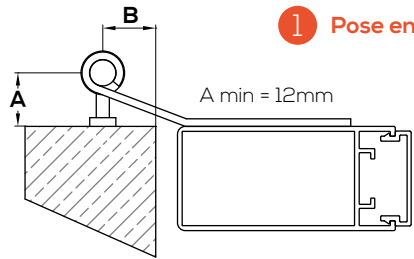

1 Pose en tableau

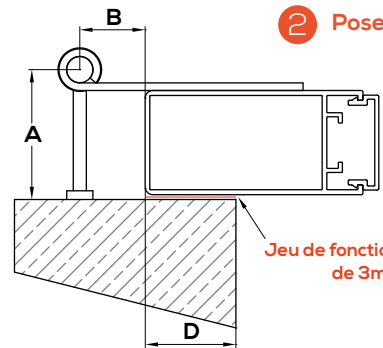

2 Pose en applique

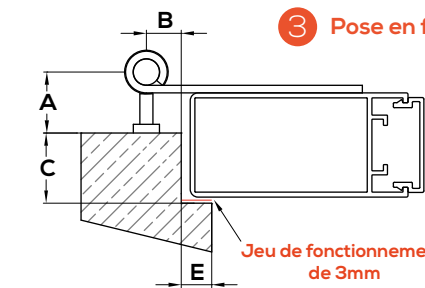

3 Pose en feuillure

TRAVERSES, MONTANTS ET CINTRES

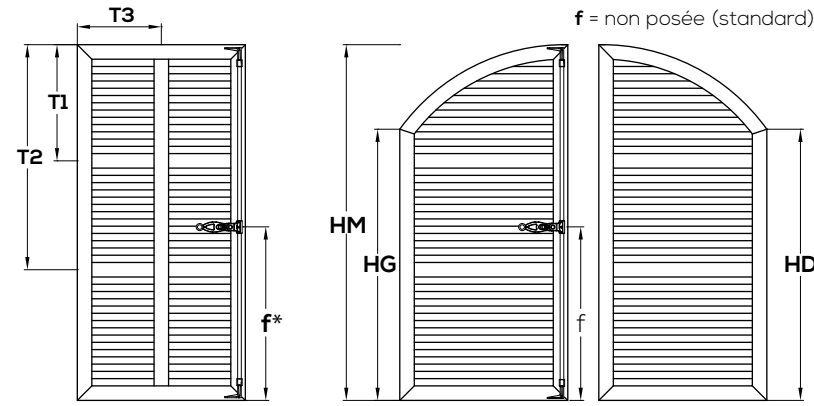

* La poignée d'espagnolette est, par défaut, laissée libre

Si cotes de fabrication, jeu entre vantaux inclus !

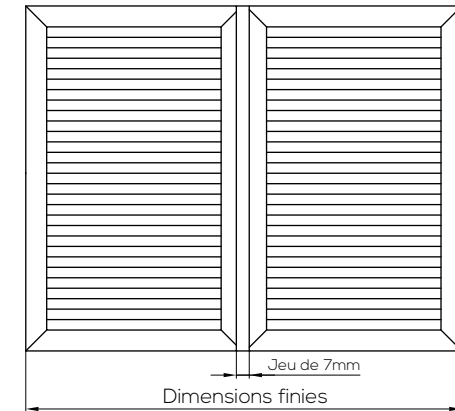

BARRES ET BARRES ECHARPE

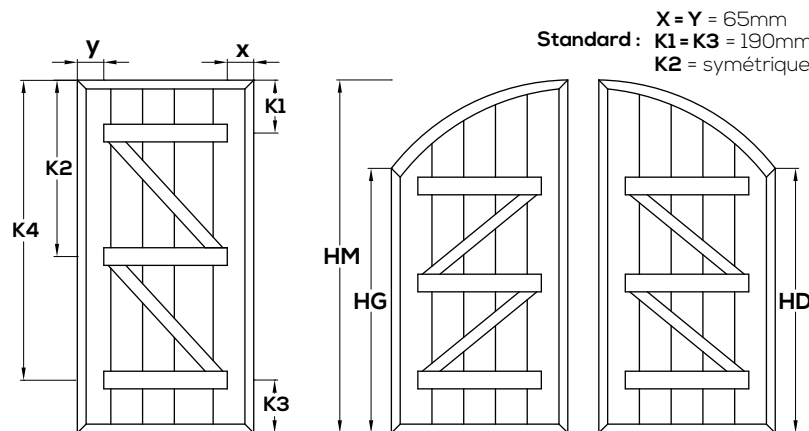

Standard : X = Y = 65mm
K1 = K3 = 190mm
K2 = symétrique

RELEVÉ COTES DE GONDS

Depuis l'appui de fenêtre jusqu'à l'assise du gond et de l'assise du gond jusqu'à la suivante

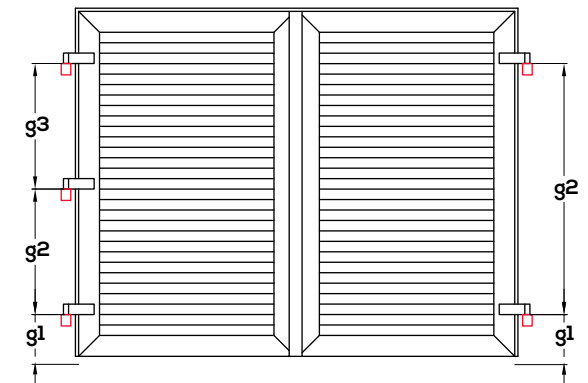

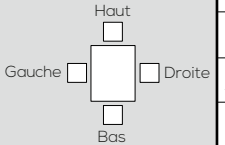



Page n° : <input style="width: 50px;" type="text"/>		sur n° : <input style="width: 50px;" type="text"/>		Date : <input style="width: 100px;" type="text"/>		<input type="checkbox"/> Devis <input type="checkbox"/> Commande			Coloris			Accessoires (voir fiche accessoires)			Je reconnais avoir pris connaissance et accepter les conditions générales de vente. SIGNATURE : VUE INTÉRIEURE										
Client : <input style="width: 90%; height: 20px;" type="text"/>						Modèle : <input style="width: 100%;" type="text"/>			<input type="checkbox"/> RAL structuré mat 15%		<input type="checkbox"/> Avec* <input type="checkbox"/> Sans <input type="checkbox"/> *Posés <input type="checkbox"/> *Non posés														
Contact : <input style="width: 90%; height: 20px;" type="text"/>						<input type="checkbox"/> Précadre 45mm* <input type="checkbox"/> Précadre 65mm*			<input type="checkbox"/> RAL mat 15-35%		Coloris des accessoires <input type="checkbox"/> RAL assorti <input type="checkbox"/> RAL : <input type="checkbox"/> 9005 Noir (mat) <input type="checkbox"/> 9010 Blanc (mat)														
Mail : <input style="width: 90%; height: 20px;" type="text"/>						*Coloris RAL du précadre : <input style="width: 100%;" type="text"/>			<input type="checkbox"/> RAL brillant 85%																
Réf. projet : <input style="width: 90%; height: 20px;" type="text"/>						Position des barres			Hauteur poignée		Position des gonds (vue intérieure)						Feuillure		Applique		Traverse/ montant				
<input type="checkbox"/> Battue périphérique																							Gauche <input type="checkbox"/>  Droite		<input type="checkbox"/> Décor bois fin structuré mat 15%
Nr. Position	Quantité	Schéma d'ouverture	Type de pose	<input type="checkbox"/> Cotes tableau en mm (Jeu standard voir schéma*) Jeu déduit des cotes tableau : 10mm en largeur, 12mm en hauteur <input type="checkbox"/> Cotes fabrication en mm (Jeu entre vantaux compris)					Mesures	X	Y	f	Ø des gonds	Côté	A	B	g1	g2	g3	C	E	D	T1	T2	T3
				Largeur L	Hauteur H	<input type="checkbox"/> Cintre en arc <input type="checkbox"/> Biseau HG HM HD																			
Repère :								K1					G										T1		
Repère :								K2					G										T2		
Repère :								K3					D										T3		
Repère :								K4					D												
Repère :								K1					G										T1		
Repère :								K2					G										T2		
Repère :								K3					D										T3		
Repère :								K4					D												
Repère :								K1					G										T1		
Repère :								K2					G										T2		
Repère :								K3					D										T3		
Repère :								K4					D												
Repère :								K1					G										T1		
Repère :								K2					G										T2		
Repère :								K3					D										T3		
Repère :								K4					D												





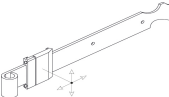
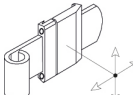
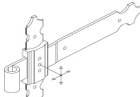

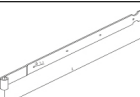
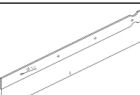
* Modèles ISOS : si vous souhaitez le jeu indiqué sur le certificat de coefficient de résistance thermique (3/2/3 mm), il faudra IMPÉRATIVEMENT nous indiquer les cotes de fabrication.







Client :					Réf. projet :					Position des barres				Hauteur poignée	Position des gonds (vue intérieure)					Feuilleure		Applique	Traverse/montant				
Nr. Position	Quantité	Schéma d'ouverture	Type de pose	<input type="checkbox"/> Cotes tableau en mm (Jeu standard voir schéma*) Jeu déduit des cotes tableau : 10mm en largeur, 12mm en hauteur <input type="checkbox"/> Cotes fabrication en mm (Jeu entre vantaux compris)					Mesures	X	Y	f	∅ des gonds	Côté	A	B	g1	g2	g3	C	E	D	T1	T2	T3		
				Largeur L	Hauteur H	<input type="checkbox"/> Cintre en arc <input type="checkbox"/> Biseau HG HM HD																					
													G										T1				
Repère :												D												T2			
													G											T1			
Repère :												D													T2		
													G											T1			
Repère :												D													T2		
													G											T1			
Repère :												D													T2		
													G											T1			
Repère :												D													T2		
													G											T1			
Repère :												D													T2		
													G											T1			
Repère :												D													T2		
													G											T1			
Repère :												D													T2		
													G											T1			
Repère :												D													T2		
													G											T1			
Repère :												D													T2		
													G											T1			
Repère :												D													T2		

* Modèles ISOS : si vous souhaitez le jeu indiqué sur le certificat de coefficient de résistance thermique (3/2/3 mm), il faudra IMPÉRATIVEMENT nous indiquer les cotes de fabrication.

Page n° :	sur n° :	Date :	/ /	<input type="checkbox"/> Devis	<input type="checkbox"/> Commande	Voir tarifs pour les autres accessoires disponibles	<p>Je reconnais avoir pris connaissance et accepter les conditions générales de vente.</p> <p>SIGNATURE :</p>
Client :	Remarques :						
Contact :							
Mail :							
Réf. projet :							

Désignation	Mesure	A cocher
 Gonds zamak Ø14 - M10 à sceller (standard)	<input type="checkbox"/> 90mm <input type="checkbox"/> 135mm	
 Penture FAST MOUNT Ø 14 pour modèle profil U (standard, pré-montée)		
 Penture FAST MOUNT Ø 14 pour modèle cadre 70 (standard, pré-montée)		
 Penture semi-rapide Ø 14 pour modèle profil U (hors standard, pré-montée)		
 Penture semi-rapide Ø 14 pour modèle cadre 70 (hors standard, pré-montée)		
 Penture droite Ø 14 pour modèle profil U (hors standard, non montée)		
 Option : Contre penture (hors standard, non montée) (sur pré-cadre, pré-montée)		
 Penture en croix Ø 14 pour modèle cadre 70 (hors standard, non montée)		

Désignation	Mesure	A cocher
 Espagnolette ronde avec receveur et butées d'arrêt poignée anti-relevage (standard, pré-montée)		
 Fléau central entrebaillable (hors standard, non monté)		
 Targette coudée (standard, pré-montée)	120mm	
	220mm	
	420mm	
 Crochet sur platine (hors standard)	300mm	
	400mm	
	500mm	
 Crémaillère (hors standard)		
 Kit serrure, béquille double cylindre à clés* (posée en applique)	<input type="checkbox"/> 1 point	
	<input type="checkbox"/> 3 points	
 Butée équerre aluminium	50mm	
	75mm	

Désignation	Mesure	A cocher
 Arrêt de volet tête ronde	<input type="checkbox"/> M10	150mm
	<input type="checkbox"/> Tirefond	200mm
		250mm
 Arrêt de volet tête bergère (standard)	<input type="checkbox"/> M10	150mm
	<input type="checkbox"/> Tirefond	200mm
		250mm
 Tourniquet de volet M10 avec platine (standard porte-fenêtre)		160mm
		200mm
		240mm
 Rosace pour arrêt Ø59mm (standard quel que soit l'arrêt)		
 Arrêt à paillette simple ou double** (hors standard, posé avec usinage)		45mm
		90mm
 Peinture de retouche	<input type="checkbox"/> 3 cl	
	<input type="checkbox"/> 10 cl	

Voir Accessoires/pentures pages 154 du catalogue

* Hauteur de poignée standard 1050 mm, pose en applique
Disponible en demi-cylindre ou cylindre double 3 clés

**Arrêt à paillette à distance avec plaque guide L=700 mm également disponible

Client :

Réf. projet :

