

# ice bagno

**GARANZIA 5 ANNI**  
**GUARANTEE 5 YEARS**  
**GARANTIE 5 ANS**  
**GARANTIE 5 JAHRE**  
**GARANTIA 5 AÑOS**

Watt=Kcal/h ÷ 0,860  
 Kcal/h= Watt x 0,860

codice code code Kode codigo	altezza height hauteur hoehe altura	larghezza width breite largeur longitud	interasse distance between bars entraxe achsabstand centros	peso weight poids gewicht peso	output	output	output
					75/65-20 watt	55/45-20 watt	55/45-24 watt
	H mm	L mm	I mm	kg	Δt50	Δt30	Δt26
FICE08455BP	820	465	760	15	361	192	161
FICE08605BP	820	615	760	18	481	256	214
FICE12455BP	1220	465	1160	22	521	275	230
FICE12605BP	1220	615	1160	27	695	366	306
FICE12755BP	1220	765	1160	34	869	458	383
FICE15455BP	1520	465	1460	27	626	330	276
FICE15605BP	1520	615	1460	34	835	440	368
FICE15755BP	1520	765	1460	43	1044	550	459
FICE18455BP	1820	465	1760	33	719	379	316
FICE18605BP	1820	615	1760	43	959	505	422
FICE18755BP	1820	765	1760	53	1199	631	527
FICE20455BP	2020	465	1960	36	774	405	338
FICE20605BP	2020	615	1960	47	1032	540	451
FICE20755BP	2020	765	1960	58	1290	675	563
FICE22455BP	2220	465	2160	39	823	428	357
FICE22605BP	2220	615	2160	50	1098	571	476
FICE22755BP	2220	765	2160	62	1372	714	595

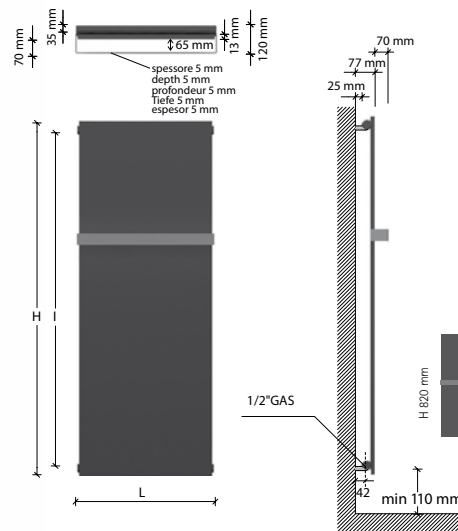

Posizione barre come disegno,  
**a richiesta** modificabile in fase di ordine.  
 Towel bars positioned as shown in the drawing;  
 position can be changed **on demand** when placing the order.  
 Barres porte-serviettes positionnées selon schéma,  
 la position peut être modifiée **sur demande** pendant la commande.  
 Handtuchhalter-Position wie im Zeichnung,  
 kann **auf Anfrage** bei Bestellung geändert werden.  
 La posición de la barra portatoallas como de dibujo,  
 puede ser modificada **bajo pedido**.

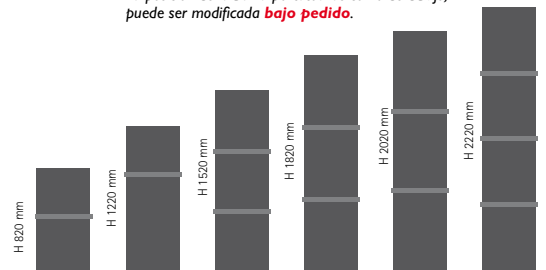

Interasse dal centro foro al muro 42 mm.  
 Distance between hole center and wall 42 mm.  
 Distance du centre du trou au mur 42 mm.  
 Abstand zwischen Lochsmitte und Wand 42 mm.  
 Distancia entre el centro del agujero y el muro 42 mm.



Ice bagno disponibile anche in versione solo elettrica o mista, consultare il listino radiatori elettrici.

Ice bagno available also in electric version or dual energy version, please see our electric radiators price list.

Ice bagno disponible dans la version seulement électrique ou dans la version mixte, voir le tarif radiateurs électriques.

Ice bagno in elektrischer Ausführung oder in gemischter Ausführung verfügbar, bitte sehen Sie die elektrische Heizkörper-Preisliste.

Ice bagno puede ser instalado también en versión solo eléctrica o en versión mixta consultar el listín de precios Versión eléctrica.

caleido®  
 design radiators

# ice bagno double

**GARANZIA 5 ANNI**  
**GUARANTEE 5 YEARS**  
**GARANTIE 5 ANS**  
**GARANTIA 5 JAHRE**  
**GARANTÍA 5 AÑOS**

Watt=Kcal/h ÷ 0,860  
 Kcal/h= Watt x 0,860

codice code code Kode codigo	altezza height hauteur hoehe altura	larghezza width breite largeur longitud	interasse distance between bars entraxe achsabstand centros	peso weight poids gewicht peso	output	output	output
					75/65-20 watt	55/45-20 watt	55/45-24 watt
	H mm	L mm	I mm	kg	Δt50	Δt30v	Δt26
FICE08455BPD	820	465	760	23	560	289	240
FICE08605BPD	820	615	760	29	746	386	320
FICE12455BPD	1220	465	1160	34	788	404	335
FICE12605BPD	1220	615	1160	44	1051	539	447
FICE12755BPD	1220	765	1160	55	1314	674	559
FICE15455BPD	1520	465	1460	43	959	489	405
FICE15605BPD	1520	615	1460	55	1278	652	540
FICE15755BPD	1520	765	1460	69	1598	815	674
FICE18455BPD	1820	465	1760	53	1127	571	472
FICE18605BPD	1820	615	1760	68	1503	761	629
FICE18755BPD	1820	765	1760	85	1879	952	787
FICE20455BPD	2020	465	1960	58	1243	627	518
FICE20605BPD	2020	615	1960	75	1657	836	691
FICE20755BPD	2020	765	1960	94	2071	1046	863
FICE22455BPD	2220	465	2160	62	1356	682	563
FICE22605BPD	2220	615	2160	81	1808	910	751
FICE22755BPD	2220	765	2160	101	2260	1137	938

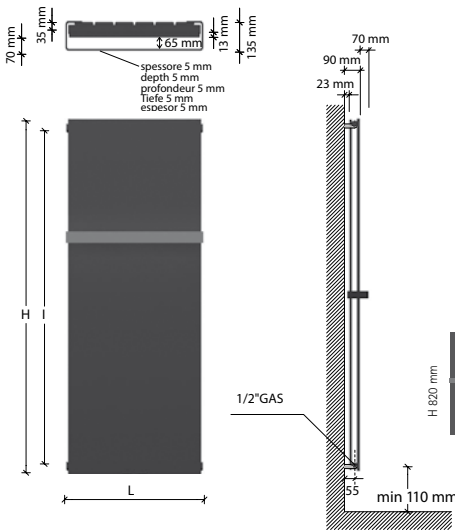

Posizione barre come disegno,  
**a richiesta** modificabile in fase di ordine.  
 Towel bars positioned as shown in the drawing;  
 position can be changed **on demand** when placing the order.  
 Barres porte-serviettes positionnées selon schéma,  
 la position peut être modifiée **sur demande** pendant la commande.  
 Handtuchhalter-Position wie im Zeichnung,  
 kann **auf Anfrage** bei Bestellung geändert werden.  
 La posición de la barra portatoallas como de dibujo,  
 puede ser modificada **bajo pedido**.

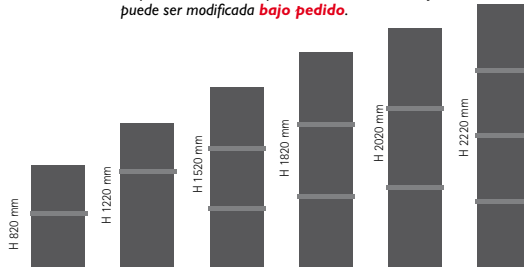

Interasse dal centro foro al muro 55 mm.  
 Distance between hole center and wall 55 mm.  
 Distance du centre du trou au mur 55 mm.  
 Abstand zwischen Lochsmitte und Wand 55 mm.  
 Distancia entre el centro del agujero y el muro 55 mm.

## Ice bagno - Ice bagno double

I radiatori sono completi di kit di fissaggio a parete e valvola di sfiato.  
 Per i prezzi delle versioni colorate vedi pag. 106. La versione cromata **NON** è disponibile.  
**La barra porta asciugamano estende la larghezza del radiatore di 35 mm.**  
 Pressione di collaudo: 5,2 bar - Pressione di esercizio: 4 bar. Materiale: acciaio al carbonio.

The radiators are equipped with a kit for fixing them to the wall and with an exhaust valve.  
 Chromed version is **NOT** available.  
 The towel bar makes the radiator 35 mm larger.  
 Testing pressure: 5,2 bar - Working pressure: 4 bar. Material: carbon-steel.

Les radiateurs sont munis d'un kit de fixation murale et d'une soupape de décompression.  
 La version chromée **N'est PAS** disponible.  
 Avec la barre porte-serviettes le radiateur est 35 mm plus large.  
 Pression d'essai: 5,2 bars - Pression d'exercice: 4 bars. Matière: Acier au charbon.

Die Heizkörper sind mit Wandbefestigungsset und Luftventil ausgerüstet.  
 Die verchromte Version ist nicht verfügbar.  
 Mit Handtuchhalter ist der Heizkörper 35 mm breiter.  
 Prüfungsdruck: 5,2 bar Betriebsdruck: 4 bar. Stoff: Kohlenstoffstahl.

Los radiadores están provistos de kit de fijación a la pared y de válvula de desahogo.  
 La versión cromada **NO** está disponible.  
 La barra portatoallas extiende la longitud del radiador de 35 mm.  
 Presión de ensayo: 5,2 bar - Presión de trabajo: 4 bar. Material: Acero de carbono.

## ice bagno

## ice bagno double

Interasse Centrale 50 mm **a richiesta**.  
 Central distance between centers 50 mm **on request**.  
 Entraxe centrale 50 mm **sur demande**.  
 Mitteanschluss 50 mm **Auf Anfrage**.  
 Distancia entre centros de 50 mm, **bajo pedido**.

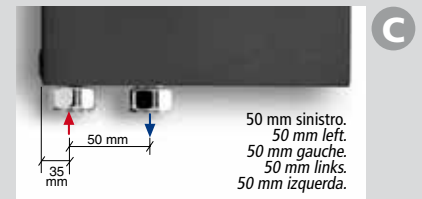
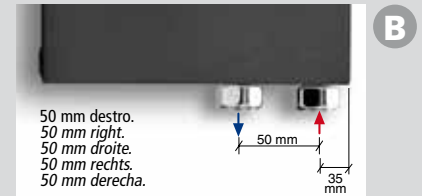
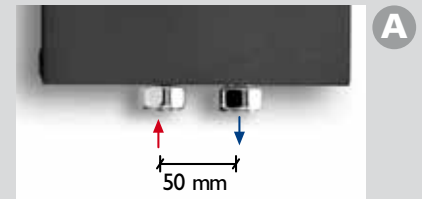

Allacciamento dal basso **a richiesta**.  
 Bottom connection **on request**.  
 Branchement par dessous **sur demande**.  
 Anschluss von unten **Auf Anfrage**.  
 Conexión por abajo **bajo pedido**.



Allacciamenti possibili.  
 Possible connections.  
 Branchements possibles.  
 Mögliche Anschlüsse.  
 Empalmes standard.

## ice bagno double



Coperture laterali **a richiesta**. Il prezzo varia in base all'altezza del radiatore.  
 Lateral cover **on request**. The price changes according to the height of radiator.  
 Couverture latérale **sur demande**. Le prix change selon l'hauteur du radiateur.  
 Seitliche Abdeckung **auf Anfrage**. Der Preis ändert gemäß der Höhe des Heizkörpers.  
 Revestimiento laterale **bajo pedido**. El precio varia según l'altura de el radiador.

# ice bagno short single

**GARANZIA 5 ANNI**  
**GUARANTEE 5 YEARS**  
**GARANTIE 5 ANS**  
**GARANTIA 5 JAHRE**  
**GARANTIA 5 AÑOS**

Watt=Kcal/h ÷ 0,860  
 Kcal/h= Watt x 0,860

codice code code Kode codigo	altezza height hauteur hoehe altura	larghezza width largeur breite longitud	barra towelbar barre porte-serviette handtuchhalter barra calientatoallas	interasse distance between bars entraxe achsabstand centros	peso weight poids gewicht peso	output 75/65-20 watt	output 55/45-20 watt	output 55/45-24 watt
	H mm	L mm	L mm	I mm	kg	Δt50	Δt30	Δt26
FICE08455RT	820	465	400	760	15	361	192	161
FICE08605RT	820	615	400	760	18	481	256	214
FICE12455RT	1220	465	400	1160	22	521	275	230
FICE12605RT	1220	615	400	1160	27	695	366	306
FICE12755RT	1220	765	400	1160	34	869	458	383
FICE15455RT	1520	465	400	1460	27	626	330	276
FICE15605RT	1520	615	400	1460	34	835	440	368
FICE15755RT	1520	765	400	1460	43	1044	550	459
FICE18305RT	1820	315	300	1760	24	480	253	211
FICE18380RT	1820	390	300	1760	29	600	316	264
FICE18455RT	1820	465	400	1760	33	719	379	316
FICE18530RT	1820	540	400	1760	37	839	442	369
FICE18605RT	1820	615	400	1760	43	959	505	422
FICE18690RT	1820	690	400	1760	48	1079	568	475
FICE18755RT	1820	765	400	1760	53	1199	631	527
FICE20305RT	2020	315	300	1960	27	516	270	225
FICE20380RT	2020	390	300	1960	32	645	338	282
FICE20455RT	2020	465	400	1960	36	774	405	338
FICE20530RT	2020	540	400	1960	41	903	473	394
FICE20605RT	2020	615	400	1960	47	1032	540	451
FICE20680RT	2020	690	400	1960	52	1161	608	507
FICE20755RT	2020	765	400	1960	58	1290	675	563
FICE22305RT	2220	315	300	2160	30	549	286	238
FICE22380RT	2220	390	300	2160	35	686	357	297
FICE22455RT	2220	465	400	2160	39	823	428	357
FICE22530RT	2220	540	400	2160	44	960	500	416
FICE22605RT	2220	615	400	2160	50	1098	571	476
FICE22680RT	2220	690	400	2160	56	1235	643	535
FICE22755RT	2220	765	400	2160	62	1372	714	595

NEW

NEW

NEW



Design by Massimo Porta

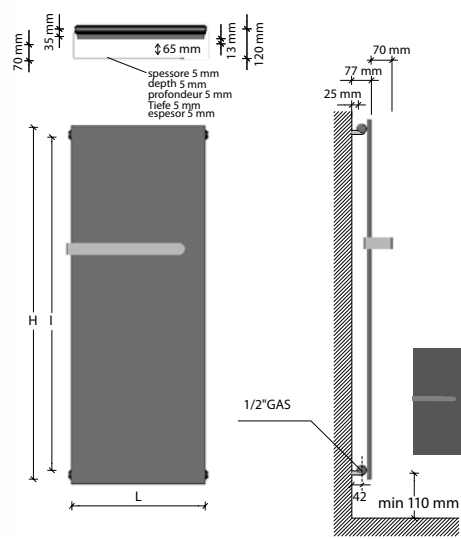

Posizione barre come disegno, **a richiesta** modificabile in fase di ordine.  
 Towel bars positioned as shown in the drawing; **position can be changed on demand** when placing the order.  
 Barres porte-serviettes positionnées selon schéma, la position peut être modifiée **sur demande** pendant la commande.  
 Handtuchhalter-Position wie im Zeichnung, kann **auf Anfrage** bei Bestellung geändert werden.  
 La posición de la barra portatoallas como de dibujo, puede ser modificada **bajo pedido**.

Interasse dal centro foro al muro 42 mm.  
 Distance du centre du trou au mur 42 mm.  
 Abstand zwischen Lochsmitte und Wand 42 mm.  
 Distancia entre el centro del agujero y el muro 42 mm.



## Ice bagno short - Ice bagno short double

**I radiatori sono completi di kit di fissaggio a parete e valvola di sfianto. Per i prezzi delle versioni colorate vedi pag. 98. La versione cromata NON è disponibile. La barra porta asciugamano estende la larghezza del radiatore di 20/40 mm. Pressione di collaudo: 5,2 bar - Pressione di esercizio: 4 bar. Materiale: acciaio al carbonio.**  
 The radiators are equipped with a kit for fixing them to the wall and with an exhaust valve. For the coloured versions see on pag. 98. Chromed version is NOT available.  
 The towel bar makes the radiator 20/40 mm larger.  
 Testing pressure: 5,2 bar - Working pressure: 4 bar. Material: carbon-steel.

Les radiateurs sont munis d'un kit de fixation murale et d'une soupape de décompression. Pour les prix des versions en couleurs, voir p. 98. La version chromée N'est PAS disponible.  
 Avec la barre porte-serviettes le radiateur est 20/40 mm plus large.  
 Pression d'essai: 5,2 bars - Pression d'exercice: 4 bars. Matière: Acier au charbon.

Die Heizkörper sind mit Wandbefestigungsset und Luftventil ausgerüstet. Für die Farbe bitte sehen Sie Seite 98. Die verchromte Version ist nicht verfügbar.  
 Mit Handtuchhalter ist der Heizkörper 20/40 mm breiter.  
 Prüfungsdruck: 5,2 bar Betriebsdruck: 4 bar. Stoff: Kohlenstoffstahl.

Los radiadores están provistos de kit de fijación a la pared y de válvula de desahogo. Para los precios de la versión pintado, ver la pag. 98. La versión cromada NO está disponible.  
 La barra portatoallas extiende la longitud del radiador de 20/40 mm.  
 Presión de ensayo: 5,2 bar - Presión de trabajo: 4 bar. Material: Acero de carbono.

Ice bagno short single disponibile anche in versione solo elettrica o mista, consultare il listino radiatori elettrici.  
 Ice bagno short single available also in electric version or dual energy version, please see our electric radiators price list.  
 Ice bagno short single disponible dans la version seulement électrique ou dans la version mixte, voir le tarif radiateurs électriques.  
 Ice bagno short single in elektrischer Ausführung oder in gemischter Ausführung verfügbar, bitte sehen Sie die elektrische Heizkörper-Preisliste.  
 Ice bagno puede ser instalado también en versión solo eléctrica o en versión mixta consultar el listino de precios Versión eléctrica.

# ice bagno short double

**GARANZIA 5 ANNI**  
**GUARANTEE 5 YEARS**  
**GARANTIE 5 ANS**  
**GARANTIE 5 JAHRE**  
**GARANTIA 5 AÑOS**

Watt=Kcal/h ÷ 0,860  
 Kcal/h=Watt x 0,860

codice code code Kode codigo	altezza height hauteur hoehe altura	larghezza width largeur breite longitud	barra towelbar barre porte-serviette handtuchhalter barra calientatoallas	interasse distance between bars entraxe achsabstand centros	peso weight poids gewicht peso	output 75/65-20 watt	output 55/45-20 watt	output 55/45-24 watt
	H mm	L mm	L mm	I mm	kg	Δt50	Δt30	Δt26
FICE08455RTD	820	465	400	760	23	560	289	240
FICE08605RTD	820	615	400	760	29	746	386	320
FICE12455RTD	1220	465	400	1160	34	788	404	335
FICE12605RTD	1220	615	400	1160	44	1051	539	447
FICE12755RTD	1220	765	400	1160	55	1314	674	559
FICE15455RTD	1520	465	400	1460	43	959	489	405
FICE15605RTD	1520	615	400	1460	55	1278	652	540
FICE15755RTD	1520	765	400	1460	69	1598	815	674
FICE18305RTD	1820	315	300	1760	38	752	381	315
FICE18380RTD	1820	390	300	1760	45	940	476	393
FICE18455RTD	1820	465	400	1760	53	1127	571	472
FICE18530RTD	1820	540	400	1760	59	1315	666	551
FICE18605RTD	1820	615	400	1760	68	1503	761	629
FICE18690RTD	1820	690	400	1760	76	1691	857	708
FICE18755RTD	1820	765	400	1760	85	1879	952	787
FICE20305RTD	2020	315	300	1960	42	828	418	345
FICE20380RTD	2020	390	300	1960	50	1036	523	432
FICE20455RTD	2020	465	400	1960	58	1243	627	518
FICE20530RTD	2020	540	400	1960	66	1450	732	604
FICE20605RTD	2020	615	400	1960	75	1657	836	691
FICE20680RTD	2020	690	400	1960	85	1864	941	777
FICE20755RTD	2020	765	400	1960	94	2071	1046	863
FICE22305RTD	2220	315	300	2160	45	904	455	375
FICE22380RTD	2220	390	300	2160	54	1130	569	469
FICE22455RTD	2220	465	400	2160	62	1356	682	563
FICE22530RTD	2220	540	400	2160	71	1582	796	657
FICE22605RTD	2220	615	400	2160	81	1808	910	751
FICE22680RTD	2220	690	400	2160	91	2034	1024	844
FICE22755RTD	2220	765	400	2160	101	2260	1137	938

NEW

NEW

NEW

## ice bagno short single ice bagno short double

Interasse Centrale 50 mm **a richiesta**.  
 Central distance between centers 50 mm **on request**.  
 Entraxe centrale 50 mm **sur demande**.  
 Mitteanschluss 50 mm **Auf Anfrage**.  
 Distancia entre centros de 50 mm, **bajo pedido**.  
 p./s. 90

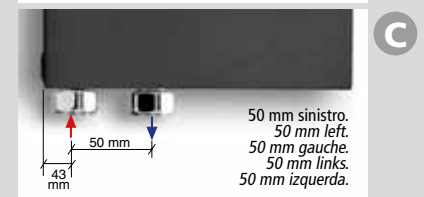
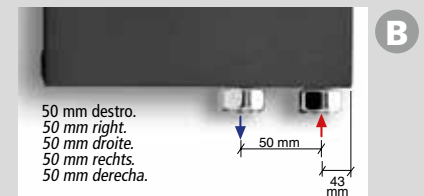
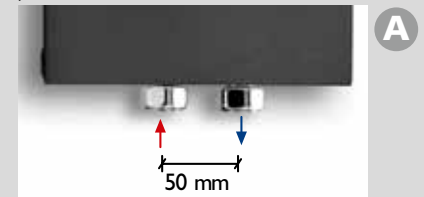

Allacciamento dal basso **a richiesta**.  
 Bottom connection **on request**.  
 Branchement par dessous **sur demande**.  
 Anschluss von unten **Auf Anfrage**.  
 Conexión por abajo **bajo pedido**.  
 p./s. 90



Allacciamenti possibili, vedi pag. 88.  
 Possible connections see page 88.  
 Branchements possibles, voir page 88.  
 Mögliche Anschlüsse, Siehe Seite 88.  
 Empalmes standard, ver la pag. 88.

## ice bagno short single

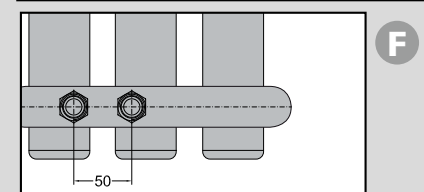

Allacciamento 50 mm centrale per valvola remota **a richiesta**.  
 50 mm central connection for remote valve **on request**.  
 Raccordement central 50 mm pour vannes à distance **sur demande**.  
 Mittelanschluss 50 mm für Fernventile **Auf Anfrage**.  
 Conexión central 50 mm para válvula remota **bajo pedido**.  
 p./s. 90 - 94 - 95

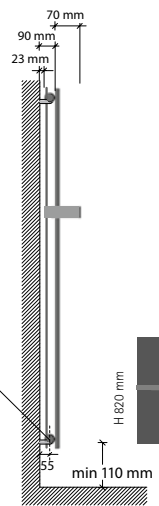
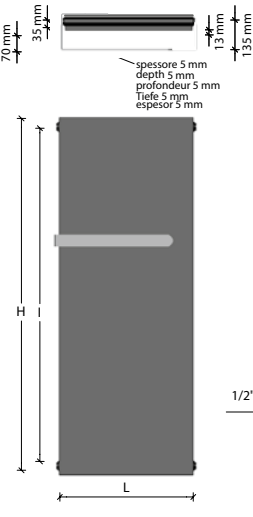

Posizione barre come disegno, **a richiesta** modificabile in fase di ordine.  
 Towel bars positioned as shown in the drawing; position can be changed **on demand** when placing the order.  
 Barres porte-serviettes positionnées selon schéma, la position peut être modifiée **sur demande** pendant la commande.  
 Handtuchhalter-Position wie im Zeichnung, kann **auf Anfrage** bei Bestellung geändert werden.  
 La posición de la barra portatoallas como de dibujo, puede ser modificada **bajo pedido**.

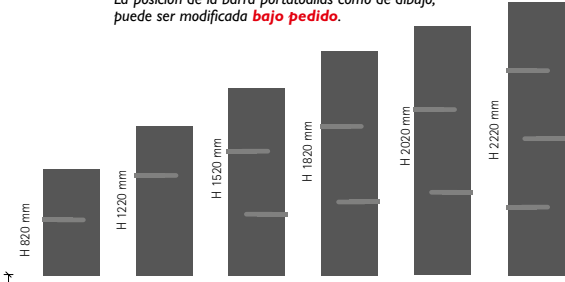

Interasse dal centro foro al muro 55 mm.  
 Distance between hole center and wall 55 mm.  
 Distance du centre du trou au mur 55 mm.  
 Abstand zwischen Lochsmitte und Wand 55 mm.  
 Distancia entre el centro del agujero y el muro 55 mm.

## ice bagno short double



Coperture laterali **a richiesta**. Il prezzo varia in base all'altezza del radiatore.  
 Lateral cover **on request**. The price changes according to the height of radiator.  
 Couverture latérale **sur demande**. Le prix change selon l'hauteur du radiateur.  
 Seitliche Abdeckung **auf Anfrage**. Der Preis ändert gemäß der Höhe des Heizkörpers.  
 Revestimiento lateral **bajo pedido**. El precio varia según l'altura de el radiador.  
 p./s. 96

# ice bagno horizontal single

GARANZIA 5 ANNI  
 GUARANTEE 5 YEARS  
 GARANTIE 5 ANS  
 GARANTIE 5 JAHRE  
 GARANTIA 5 AÑOS

Watt=Kcal/h ÷ 0,860  
 Kcal/h= Watt x 0,860

codice code Code Kode codigo	altezza height hauteur hoehe altura	larghezza width breite largeur longitud	interasse distance between bars entraxe achsabstand centros	peso weight poids gewicht peso	output 75/65-20 watt*	output 55/45-20 watt*	output 55/45-24 watt*
	H mm	L mm	I mm	kg	Δt50	Δt30	Δt26
FICE08455BP0	465	820	760	16	361	192	161
FICE08605BP0	615	820	760	18	481	256	214
FICE12455BP0	465	1220	1160	23	542	286	239
FICE12605BP0	615	1220	1160	28	724	381	319

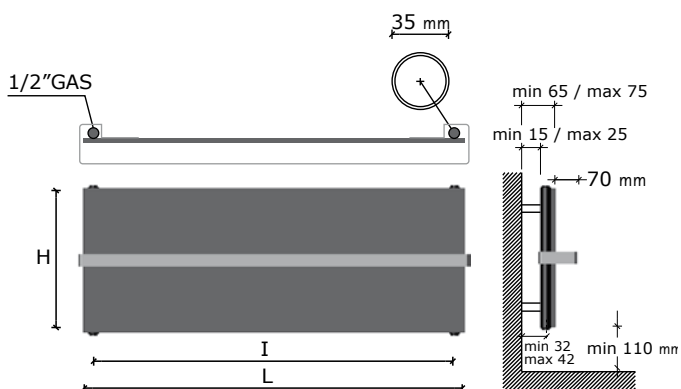

interasse dal centro foro al muro min. 32 / max 42  
 distance between hole center and wall min. 32 / max 42  
 distance du centre du trou au mur min. 32 / max 42  
 Abstand zwischen Lochsmitte und Wand min. 32 / max 42  
 Distancia entre el centro del agujero y el muro min. 32 / máx 42



# ice bagno horizontal double

**GARANZIA 5 ANNI  
GUARANTEE 5 YEARS  
GARANTIE 5 ANS  
GARANTIE 5 JAHRE  
GARANTÍA 5 AÑOS**

Watt=Kcal/h ÷ 0,860  
Kcal/h= Watt x 0,860

codice code code Kode codigo	altezza height hauteur hoehe altura	larghezza width breite largeur longitud	interasse distance between bars entraxe achsabstand centros	peso weight poids gewicht peso	output 75/65-20 watt*	output 55/45-20 watt*	output 55/45-24 watt*
	H mm	L mm	I mm	kg	Δt50	Δt30	Δt26
FICE08455BPOD	465	820	760	23	560	289	240
FICE08605BPOD	615	820	760	29	746	386	320
FICE12455BPOD	465	1220	1160	35	822	422	350
FICE12605BPOD	615	1220	1160	45	1093	561	465

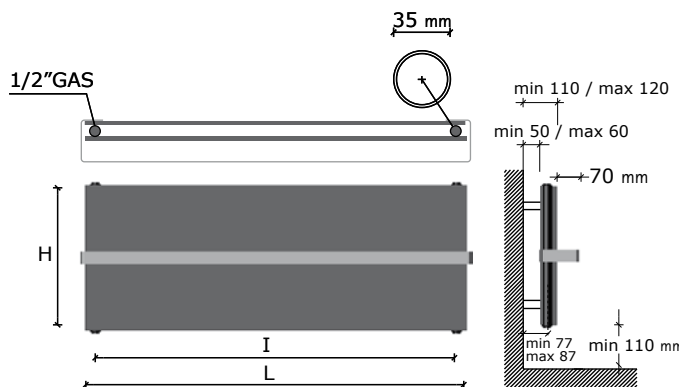

interasse dal centro foro al muro min. 77 / max 87  
distance between hole center and wall min. 77 / max 87  
distance du centre du trou au mur min. 77 / max 87  
Abstand zwischen Lochsmitte und Wand min. 77 / max 87  
Distancia entre el centro del agujero y el muro min. 77 / máx 87

Ice bagno horizontal double - Ice bagno horizontal single

**I radiatori sono completi di kit di fissaggio a parete e valvola di sfiato. La versione cromata NON è disponibile.**

**La barra porta asciugamano estende la larghezza del radiatore di 35 mm.**

**Pressione di collaudo: 5,2 bar - Pressione di esercizio: 4 bar. Materiale: acciaio al carbonio.**

**\* I watt hanno valori provvisori in attesa di certificazione Δt50.**

The radiators are equipped with a kit for fixing them to the wall and with an exhaust valve. Chromed version is NOT available.

The towel bar makes the radiator 35 mm larger.

Testing pressure: 5,2 bar - Working pressure: 4 bar. Material: carbon-steel.

\*The watt values are not definitive awaiting for Δt50 certification.

Les radiateurs sont munis d'un kit de fixation murale et d'une soupape de décompression. La version chromée N'est PAS disponible.

Avec la barre porte-serviettes le radiateur est 35 mm plus large.

Pression d'essai: 5,2 bars - Pression d'exercice: 4 bars. Matière: Acier au charbon.

\*Le nombre de Watts est une valeur indiquée à titre provisoire dans l'attente de la certification Δt50.

Die Heizkörper sind mit Wandbefestigungsset und Luftventil ausgerüstet. Die verchromte Version ist nicht verfügbar.

Mit Handtuchhalter ist der Heizkörper 35 mm breiter.

Prüfungsdruck: 5,2 bar Betriebsdruck: 4 bar. Stoff: Kohlenstoffstahl.

\*Die Wattwerte sind noch provisorisch in Erwartung von Δt50 Zertifizierung.

Los radiadores están provistos de kit de fijación a la pared y de válvula de desahogo. La versión cromada NO está disponible.

La barra portatoallas extiende la longitud del radiador de 35 mm.

Presión de ensayo: 5,2 bar - Presión de trabajo: 4 bar. Material: Acero de carbono.

\*Los Vatios tienen valores provisionales en espera de la certificación Δt50.

## ice bagno horizontal single ice bagno horizontal double

Allacciamento laterale a richiesta, ideale per sostituire un vecchio radiatore.

I Interasse = altezza del radiatore - 75 mm, a richiesta, con interasse speciale (inviare disegno dettagliato).

Lateral connection option, ideal when replacing an old radiator. I Pipe centres = height of the radiator - 75 mm or, on request, with special distance between centers (detailed drawing required).

Raccordement latéral sur demande, idéal pour remplacer un radiateur précédent.

I Entraxe = H Hauteur - 75 mm ou, sur demande, avec des distances spéciales (dans ce cas, un plan détaillé est demandé).

Seitlicher Anschluss Auf Anfrage, ideal zum Austauschen eines alten Heizkörpers.

I Achsabstand = Höhe - 75 mm oder, auf Anfrage, mit Sonderanschlüsse (Detaillierte Zeichnung erforderlich).

Conexión lateral derecha o izquierda bajo pedido, ideal para reemplazar un radiador antiguo.

I distancia entre centros = altura del radiador - 75 mm, bajo pedido, con distancias entre centros especiales (se requiere en tal caso un plano detallado).



Allacciamenti possibili.  
Possible connections.  
Branchements possibles.  
Mögliche Anschlüsse.  
Empalmes standard.

## ice bagno horizontal double



Coperture laterali a richiesta. Il prezzo varia in base alla larghezza del radiatore.

Lateral cover on request. The price changes according to the width of radiator.

Couverture latérale sur demande. Le prix change selon la largeur du radiateur.

Seitliche Abdeckung auf Anfrage. Der Preis ändert gemäß der breite des Heizkörpers.

Revestimiento lateral bajo pedido. El precio varia según la longitud de el radiador.

0039 030 2530054